

## ■ IPC-08 シリーズ 付属ブラケット取付方法

天井取付の方法 .....	1
壁面取付の方法 .....	3

### 天井取付の方法

- 1) カメラを取り付ける位置にブラケットを置きます。
- 2) 天井に空ける穴の位置に鉛筆等で印をつけます。

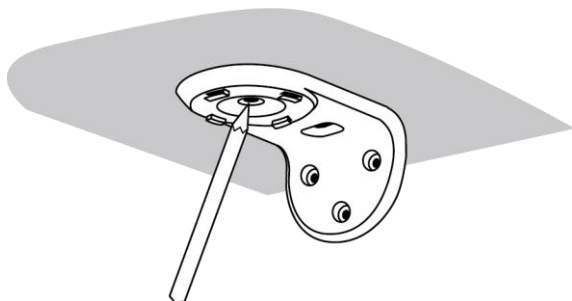

- 3) 印を付けた位置に穴を開けます。

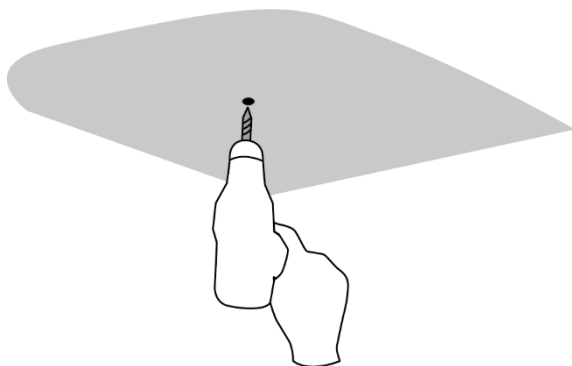

- 4) 穴にアンカーを埋め込み、ブラケット→ネジの順で天井に取り付けます。

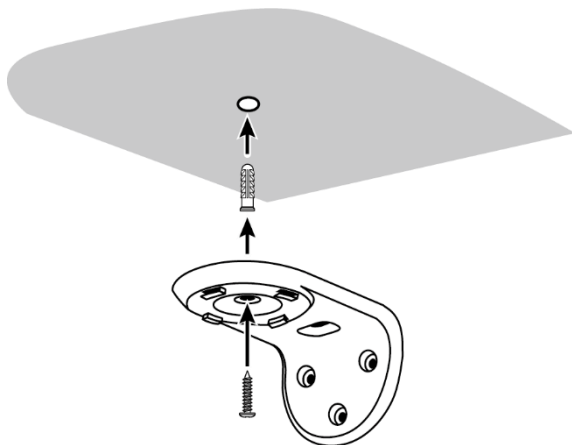

- 5) カメラをブラケットに装着します。

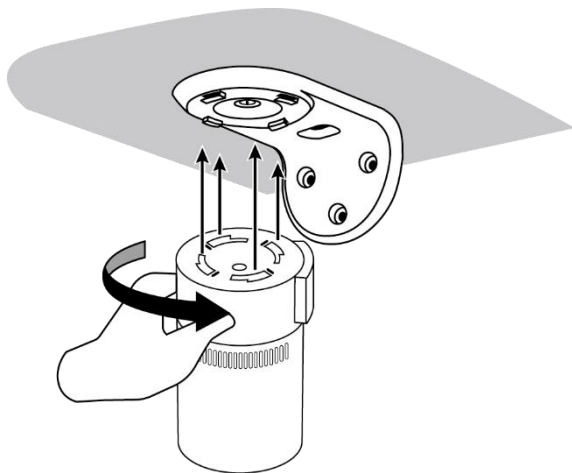

## 壁面取付の方法

- 1) カメラを取り付ける位置にブラケットを置きます。
- 2) 壁面に空ける3つの穴の位置に鉛筆等で印をつけます。

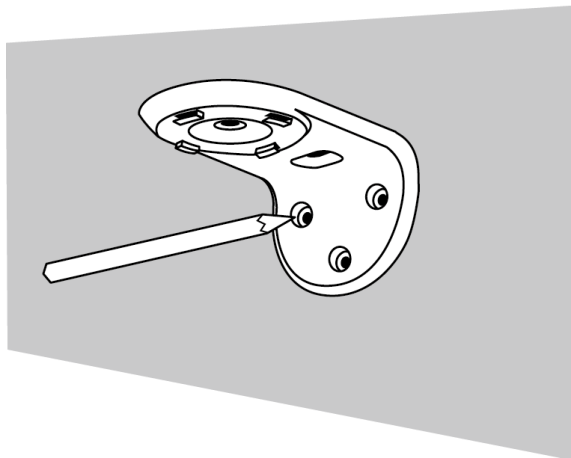

- 3) 印を付けた位置に穴を開けます。

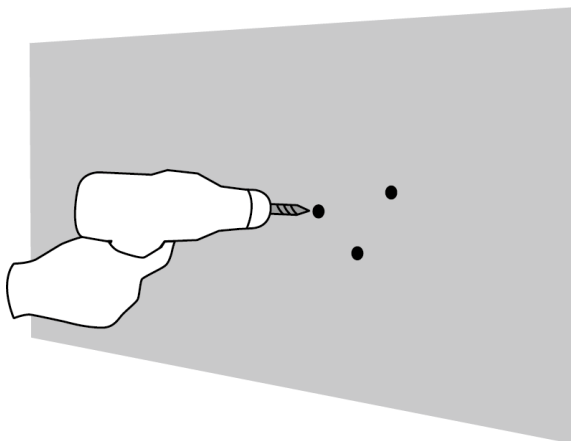

6) 穴にアンカーを埋め込み、ブラケット→ネジの順で天井に取り付けます。

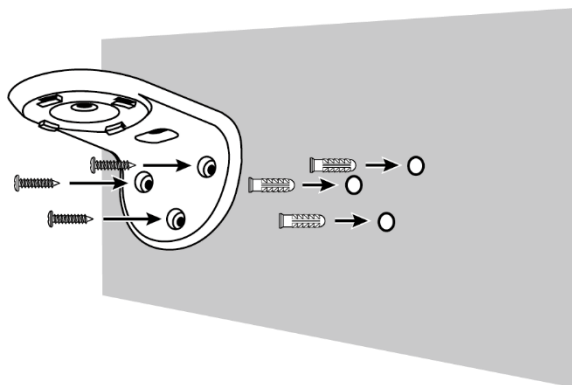

7) カメラをブラケットに装着します。

